

# 5相ステッピングモータードライバー MC-S5035

取扱説明書をお読みの上、ご使用下さい。

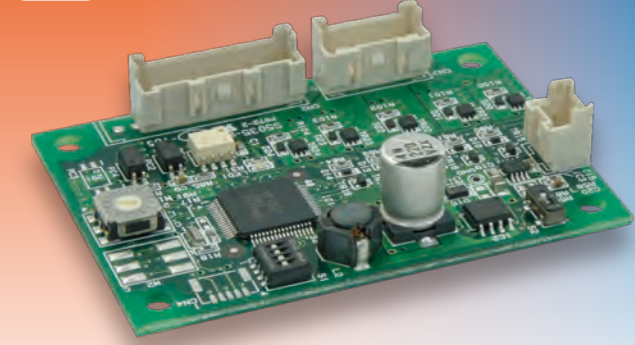

RoHS

### 特長

- 低価格の0.35A/相 超小型マイクロステップ駆動のドライバーです。
- 最大250分割(1回転125,000パルス)のマイクロステップが可能。
- 72分割で1パルス/0.01度が可能です。
- フル、ハーフステップ駆動時も驚異的な低振動です。
- フォトカプラー入力回路を採用しています。
- 自己テスト機能回路、自動カレントダウン回路等の機能を内蔵した高性能の製品です。
- 軽量小型で振動を嫌う装置の機器組込みに最適です。

※配線用のハーネスセット(別売)も用意しております▶P54参照

### 仕様

品名	5相ステッピングモーター駆動装置
型名	MC-S5035
駆動方式	マイクロステップ駆動
入力電源	DC24±5% 0.8A Max.
駆動電流	0.35A/相
マイクロステップ分割数	2シリーズ: 1, 2, 4, 5, 8, 10, 16, 20, 25, 40, 50, 80, 100, 125, 200, 250 3シリーズ: 1, 2, 3, 6, 12, 18, 24, 32, 36, 48, 60, 72, 120, 160, 180, 240
最大応答周波数	500 kpps
入力信号	フォトカプラー入力 [1]:3~5V, [0]:-3~0.5V 内部抵抗 CW, CCW: 220Ω H.O.: 220Ω
出力信号 Z.P	フォトカプラー、オープンコレクター出力 使用条件 DC30V以下, 50mA以下
機能	パルス入力方式切替、自動カレントダウン、マイクロステップ角切替
使用周囲温度	0~40°C
使用周囲湿度	0~85%
質量	16.4g

### 外形寸法 (単位mm)

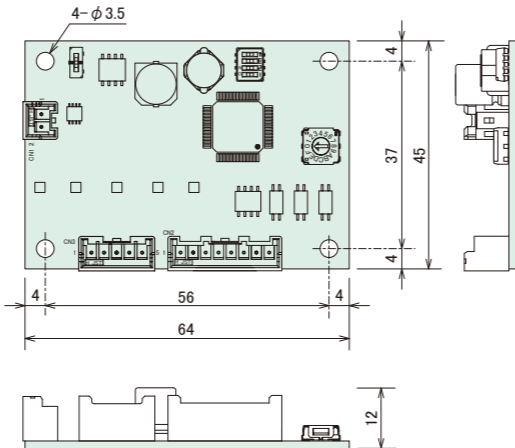

### 各部の名称及び機能

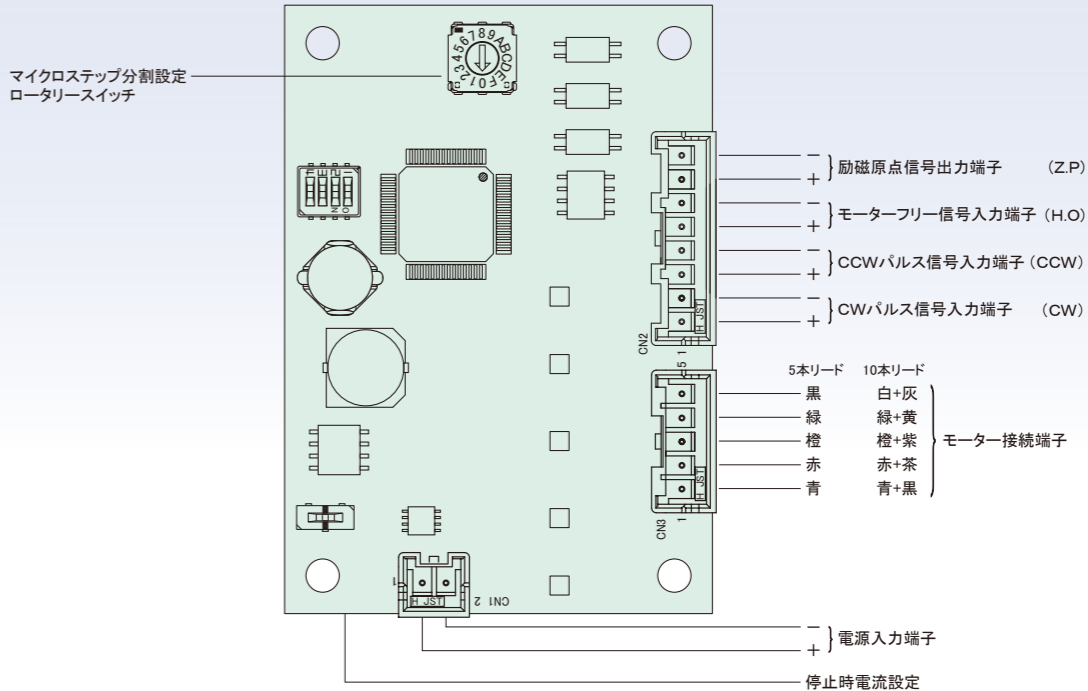

### マイクロステップ角の設定

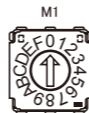

$$\text{マイクロステップ角} = \frac{\text{基本ステップ角}}{\text{分割数}}$$

分割数の設定表 2シリーズ: ディップSW (S1) の2番がOFFの時

SW位置	0	1	2	3	4	5	6	7	8	9
分割数	1	2	4	5	8	10	20	40	80	16
A										
B										
C										
D										
E										
F										
	25	50	100	125	200	250				

分割数の設定表 3シリーズ: ディップSW (S1) の2番がONの時

SW位置	0	1	2	3	4	5	6	7	8	9
分割数	1	2	3	6	12	18	24	32	36	48
A										
B										
C										
D										
E										
F										
	60	72	120	160	180	240				

### カレントダウンの設定

モーター停止時の電流設定はDipスイッチの位置を下記の位置に合わせて設定します。

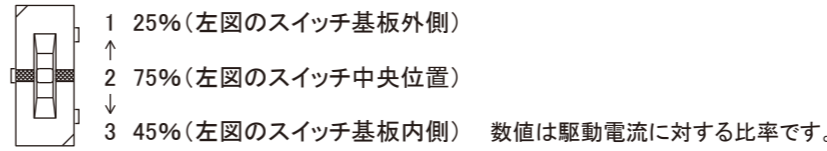

### ディップSWの説明

No.	機能	ON	OFF
1	パルス入力方式 (CK)	1パルス入力方式	2パルス入力方式
2	2・3シリーズ切替 (2・3)	3シリーズ	2シリーズ
3	内部機能確認 (OP)	使用時OFF	
4	自動カレントダウン (CD)	カレントダウンしない	カレントダウンする

### 信号入力回路

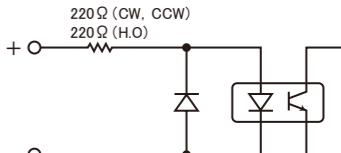

### 結線例

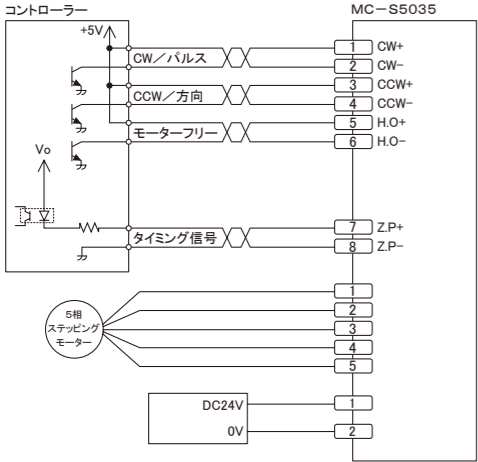

### 適用モーター

- 多摩川精機、又はオリエントモーターの5本リードモーター
- 10本リードモーター

下記のリード線色に合わせてモーターの結線を行って下さい。

コネクタ	5本リード	10本リード
1	青	青/黒
2	赤	赤/茶
3	橙	橙/紫
4	緑	緑/黄
5	黒	白/灰